

Montage- en imbouwvoorschrift voor schakelkast PGW 1073...

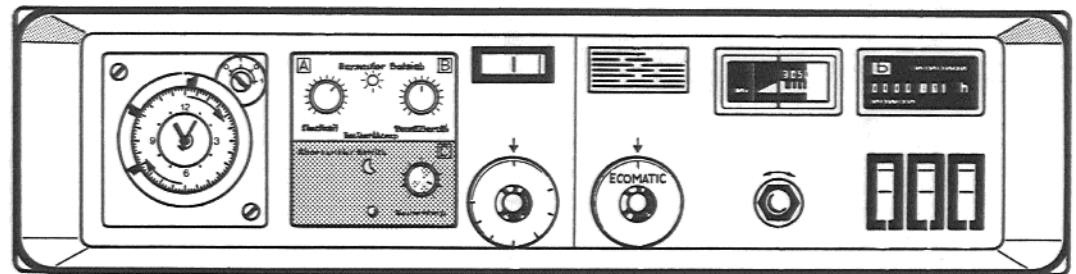

Schakelkast PGW 1073

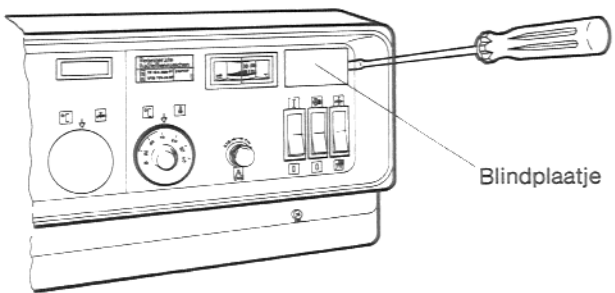

Fig. 1

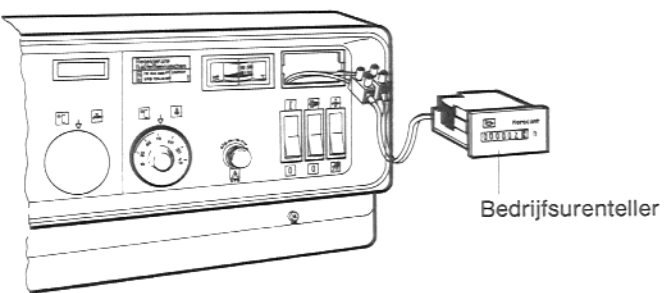

Fig. 1a

Inbouwmogelijkheid voor schakelklok resp. regelapparaat

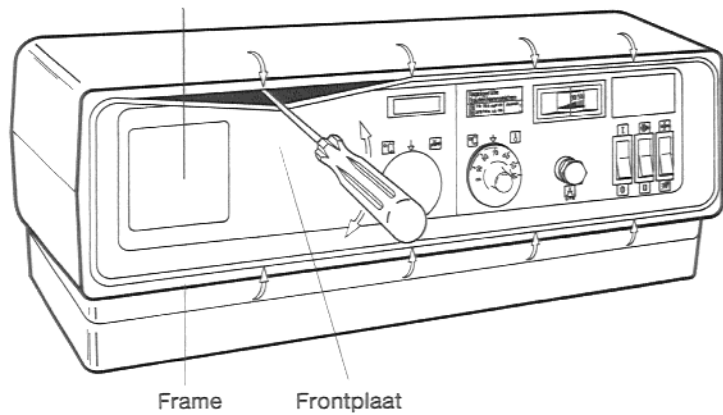

Fig. 2

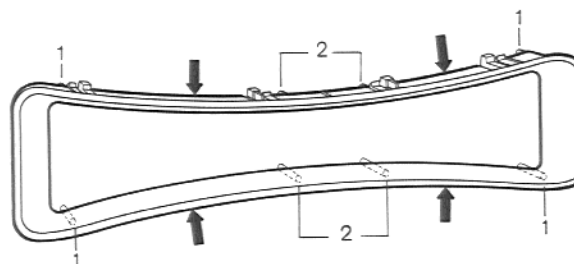

Fig. 3

1. Het inbouwen van de bedrijfs- urenteller

1.1 Het blindplaatje (fig. 1) met behulp van een kleine schroevendraaier verwijderen.

1.2 De zich hierachter bevindende aansluitklemmen naar voren uit de opening trekken, de bedrijfsurenteller hierop aansluiten en vervolgens in de opening plaatsen (fig. 1 a).

2. Het openen van de schakelkast

bijvoorbeeld bij reparatiewerkzaamheden resp. de inbouw van een schakelklok of een regelapparaat.

2.1 Het frontplaatframe, door met een schroevendraaier op de met pijlen aangegeven punten te drukken (fig. 2) verwijderen.

2.2 De frontplaat losschroeven en naar voren toe wegnemen.

3. Het aanbrengen van het frontplaat- frame

3.1 Het frontplaatframe op de met pijlen aangegeven plaatsen met de hand samendrukken en vervolgens zodanig in de schakelkast plaatsen, dat de nokken (nr. 1, fig. 3) aan de zijanten in de boringen in de frontplaat vallen.

3.2 De middelste nokken (nr. 2, fig. 3) van het frame door het enigszins naar binnen draaien van het frame in de boringen plaatsen en vervolgens aandrukken.

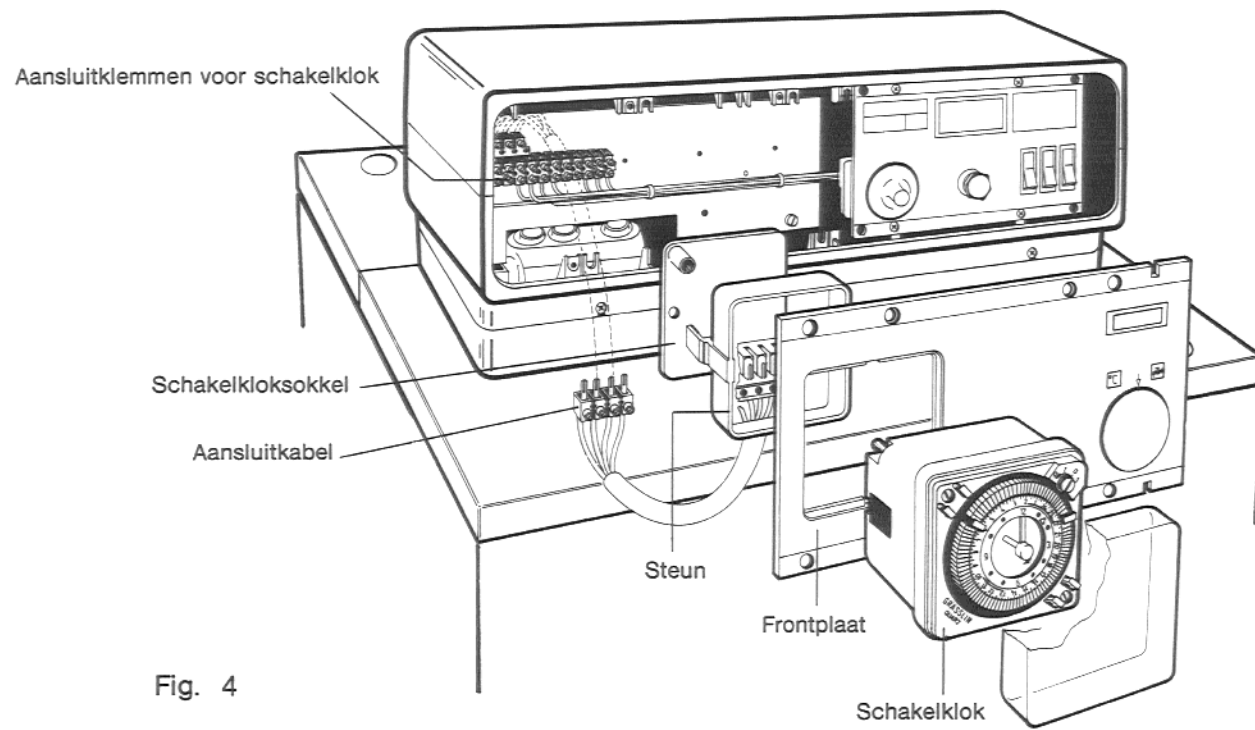

Fig. 4

4. Het inbouwen van de schakelklok

4.1 De schakelkast openen zoals in artikel 2 is beschreven en vervolgens de blindplaat vanaf de achterkant uit de frontplaat drukken.

4.2 De schakelkastsokkel na het losdraaien van de schroeven weghalen, de steun verwijderen en de schakelklok zoals in fig. 4 is aangegeven in de frontplaat aanbrengen.

4.3 De aansluitkabel volgens schema aanbrengen en vervolgens de schroeven in de klemmen vastdraaien.

4.4 De frontplaat weer monteren en het frame weer aanbrengen zoals in artikel 3 is beschreven.

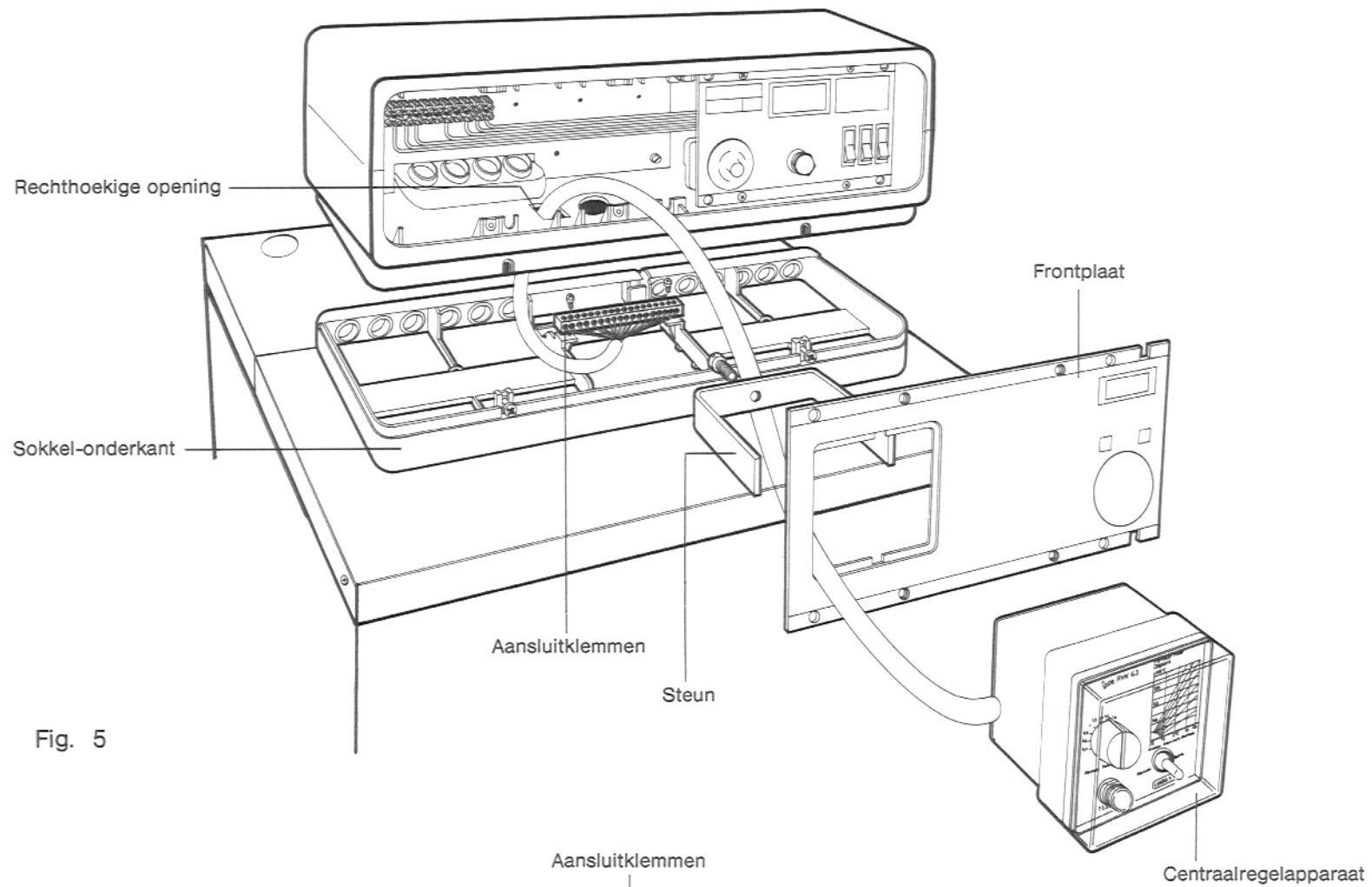

Fig. 5

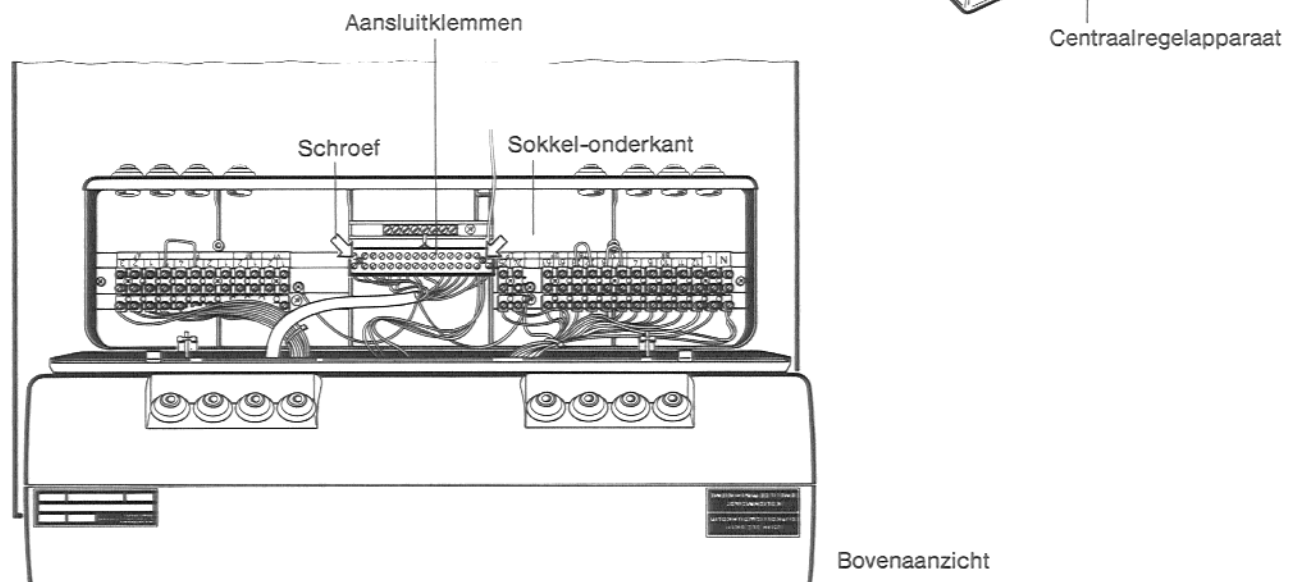

Fig. 6

Bovenaanzicht

5. Het inbouwen van het centrale regelapparaat bij de MANT en MRANT regeling

5.1 De schakelkast openen zoals in artikel 2 is beschreven en vervolgens de blindplaat vanaf de achterkant uit de frontplaat drukken.

5.2 Het regelapparaat in de frontplaat aanbrengen zoals in fig. 5 is aangegeven.

5.3 De schakelkast van de sokkel verwijderen. De aansluitkabel met de aansluitklemmen door de rechthoekige opening steken en de frontplaat weer aanbrengen.

5.4 De aansluitklemmen zoals aangegeven bij fig. 6 op de sokkel zetten, vastschroeven en de elektrische bedrading volgens schema aansluiten.

5.5 De schakelkast op sokkel zetten en vastschroeven. Het frame weer aanbrengen, zoals in artikel 3 is beschreven.

Uitgave: Mei 1983
Wijzigingen voorbehouden!

925 810 fläm.